



**МІСЦЕВІ КОНДИЦІОНЕРИ
СЕРІЇ «PORTABLE PD»**

**МОБІЛЬНІ ОДНОКАНАЛЬНІ
МОНОБЛОКИ СТАЛОЇ ПОТУЖНОСТІ**

**З ДИСТАНЦІЙНИМ КЕРУВАННЯМ
ФРЕОН R410A**

ІНСТРУКЦІЯ КОРИСТУВАЧА
модель MPPD-09,12CRN1
(без функції обігріву)



www.midea.com.ua

ЗМІСТ

ЗАГАЛЬНИЙ ОПИС.....	3
ЗАСТЕРЕЖЕННЯ З БЕЗПЕКИ	4
ОПИС ОСНОВНИХ ЕЛЕМЕНТІВ КОНДИЦІОНЕРА	5
КОМПЛЕКТ ПОСТАВКИ КОНДИЦІОНЕРА	6
ПАНЕЛЬ КЕРУВАННЯ.....	7-8
РЕЖИМИ РОБОТИ КОНДИЦІОННЕРА.....	8-9
ДИСТАНЦІЙНИЙ ПУЛЬТ RG09 ТА ЙОГО ФУНКЦІЇ	10-11
ПОРАДИ ЩОДО ВИКОРИСТАННЯ ТА ЗАМІНИ БАТАРЕЙОК В ПДК.....	11
ФУНКЦІЯ ІНДИКАТОРІВ НА ПДК	12
ПОРЯДОК ПРОГРАМУВАННЯ ФУНКЦІЙ ПО ТАЙМЕРАМ	12-13
МОНТАЖ І ВСТАНОВЛЕННЯ.....	14-15
ДОГЛЯД ТА ТЕХНІЧНЕ ОБСЛУГОВУВАННЯ.....	15-16
ЗАСТЕРЕЖЕННЯ ЩОДО КОРИСТУВАННЯ КОНДИЦІОНЕРОМ	17
ГАРАНТІЙНІ ЗОБОВ'ЯЗАННЯ ТА ПОРАДИ ЩОДО РЕМОНТУ, УТИЛІЗАЦІЇ	18
ПОРАДИ ЩОДО УСУНЕННЯ НЕСКЛАНИХ ПРОБЛЕМ	19
СПЕЦИФІКАЦІЯ.....	20
МІКРОФІША	21-22
ДЛЯ НОТАТОК	23-24

ЗАГАЛЬНИЙ ОПИС ТА ПРАВИЛА БЕЗПЕКИ

Дякуємо вам за те, що обрали кондиціонер MIDEA!

Сподіваємося, що користуючись цим кондиціонером, Ви додасте в свій дім чи офіс додатковий комфорт!

«MPPD» - такі моделі відносяться до мобільних (пересувних) побутових кондиціонерів, що призначені для створення оптимальної температури повітря при забезпеченні санітарно-гігієнічних норм в житлових, громадських та адміністративно-побутових приміщеннях. Кондиціонер здійснює охолодження, осушення повітря та може працювати, як вентилятор. Зверніть увагу, що даний тип кондиціонерів через свої конструктивні особливості, випромінює більшу шумову потужність, ніж кондиціонери «спліт типу», які в свою чергу встановлюються без можливості пересування. Мобільний (місцевий) кондиціонер - це оптимальне рішення для дачі, гаражу, невеликого приміщення на кшталт кіоску або каси, де працює людина, але немає можливості чи економічно недоцільно встановлювати стаціонарний кондиціонер.

ЗВЕРНІТЬ УВАГУ!

- Не рекомендується вмикати штепсель електроживлення в подовжувачі, паралельно з іншими споживачами (підключеними приладами)! Це може призвести до перегріву кабелю та виникненню іскріння контактів в розетці, що, в свою чергу, може стати причиною пожежі!
- За всіма питаннями ремонту чи технічного обслуговування кондиціонера звертайтеся до кваліфікованих спеціалістів.
- За питаннями встановлення кондиціонера зверніться до спеціалізованого сервіс-центру або монтажної організації, якщо вимагається зробити отвір в стіні, а не використовувати найпростіший варіант зкидання нагрітого повітря від кондиціонера через повітропровід у вікно!
- Всі роботи по заміні компонентів кондиціонера, в тому числі і дроту живлення повинні виконуватися кваліфікованими спеціалістами!
- Монтажні роботи повинні виконуватися у відповідності з вимогами техніки безпеки тільки кваліфікованими спеціалістами!

ПЕРЕВІРКА ПЕРЕД ВИКОРИСТАННЯМ

Переконайтесь, що корпус, фільтри не пошкоджені і їх встановлено належним чином! Переконайтесь, що канали виходу і входу повітря не заблоковано, електричне живлення підведено та підключено, дріт живлення та штепсель не пошкоджено!

ПРАВИЛА БЕЗПЕКИ

Встановлення та підключення кондиціонера повинно виконуватися дорослою технічно досвідченою людиною, з дотриманням діючих правил і нормативів з підключення побутової техніки!

Для довготривалої і надійної роботи кондиціонера, будь ласка, слідкуйте за його технічним станом згідно з інструкцією, інакше, це може призвести до зменшення ефективності його роботи!

У випадку, якщо виникає явище наступного типу: незвичний шум, дим або електричний тріск і т. ін., будь ласка, негайно вимкніть електроживлення, а потім викличте сервісного майстра.

Не працюйте з пристроєм вологими руками або у вологому середовищі.

Не висмикуйте вилку живлення за шнур! Це може призвести до ураження електричним струмом!

УТИЛІЗАЦІЯ

Не викидайте прилад та аксесуари (кондиціонер та його компоненти) разом з побутовими відходами! Кондиціонер перед утилізацією потребує розбирання та сортування за видами матеріалів, що необхідно викидати у різні контейнери, а також, першочергово, видалення технічного газу та рідини! Виріб не містить дорогоцінних металів!

Не викидайте батарейки живлення пульта ДК разом із побутовим сміттям! Знайдіть для цього спеціалізований контейнер в супермаркеті, школі або АЗС! Залишимо нашу планету та країну якомога чистішою для наших нащадків!

ЗАСТЕРЕЖЕННЯ З БЕЗПЕКИ

Перед експлуатацією кондиціонера, будь-ласка, уважно прочитайте інструкцію та збережіть дане керівництво для використання його в майбутньому. Невірна робота кондиціонера, внаслідок користування, через ігнорування або незнання інструкції, може привести до травм або матеріальної втрати!

ⓘ УВАГА!

- Використовуйте кондиціонер таким чином, щоб він був завжди захищений від вологи (конденсат, бризг, води и т. д.). Не ставте і не зберігайте кондиціонер в місцях, в яких він може впасти в воду або якусь іншу рідину.
- Під час експлуатації та переміщені (транспортуванні) кондиціонера слідкуйте за тим, щоб він знаходився в вертикальному положенні та стояв на твердій, рівній поверхні.
- Вимкніть прилад, якщо він не використовується. При необхідності проведення ремонту, обов'язково зверніться до кваліфікованого спеціаліста. Пошкоджений дрід живлення також повинен бути замінений або відремонтований кваліфікованим персоналом.
- Відстань від кондиціонера до оточуючих його предметів (стіни, мебель, штори) повинна бути не менша ніж 30 см.
- Якщо під час використання кондиціонер буде перекинутий, терміново вимкніть прилад та витягніть шнур живлення з розетки

⊘ УВАГА!

- Не користуйтеся кондиціонером в приміщеннях с високою вологістю (ванна, пральня)!
- Не торкайтесь до прибору вологими або мокрими руками чи босоніж!
- Не натискайте на кнопки панелі управління тільки пальцями руки!
- Не знімайте захисні панелі корпусу на кондиціонері! Якщо така є така необхідність, обов'язково вимкніть дрід живлення! Ніколи не використовуйте прилад, якщо він не працює стабільно, пошкоджений, або ж знаходиться в «лежачому» положенні!
- Ніколи не вмикайте і не вимикайте прилад за допомогою висмикування вилки з розетки! Завжди користуйтеся вимикачем на панелі керування!
- Нічим не накривайте кондиціонер та не бороніть вільному руху повітря в середину та на зовню приладу!
- Не використовуйте для чищення кондиціонера активні хімічні речовини, які можуть вступити в реакцію с пластиковими панелями корпусу приладу! Не використовуйте кондиціонер, якщо знаходяться або зберігаються горючі або отруйні речовини.
- Не дозволяйте дітям грати з приладом та не залишайте їх в приміщенні з кондиціонером без догляду!
- Не використовуйте кондиціонер в інших цілях, ніж є описані в інструкції

ЕНЕРГОЗБЕРЕЖЕННЯ

- Використовуйте кондиціонер в приміщенні рекомендованого розміру .
- Встановіть кондиціонер в такому місці, де меблі не будуть перешкоджати руху повітряного потоку.
- В сонячний день тримайте штори / занавіски зачиненими.
- Слідкуйте за чистотою фільтрів, бажано виконувати чистку не менше ніж 1 раз у два тижні, процедура зняття та установки фільтрів в корпус кондиціонера відображена на стр.16.
- Щоб зберегти ефективність роботи кондиціонера (максимально затримати холодне чи тепле повітря в приміщенні), тримайте двері та вікна зачиненими.

УМОВИ ЕКСПЛУАТАЦІ ТА ЗБЕРІГАННЯ

Кондиціонер повинен використовуватись при таких температурних умовах:

РЕЖИМ	КІМНАТНА ТЕМПЕРАТУРА
COOL (ОХОЛОДЖЕННЯ)	17 °C ~ 35 °C
DRY (ОСУШЕННЯ)	13 °C ~ 35 °C

Термін служби: 7 років.

При зберіганні в умовах підвищеної вологості упаковка буде пошкоджена

Дотримуйтесь позначок на коробці для організації штабелювання та переміщення.

ОПИС ОСНОВНИХ ЕЛЕМЕНТІВ КОНДИЦІОНЕРА

- 1 Панель керування
- 2 Горизонтальні жалюзі (змінюють позиції автоматично)
- 3 Коліщата
- 4 Ручки для перенесення (з обидвох сторін)
- 5 Верхній повітряний фільтр (за верхньою решіткою)
- 6 Верхній повітрязабірник
- 7 Вихід повітря
- 8 Дренажний отвір (не у всіх моделях)
- 9 Вихід для дроту живлення
- 10 Скоби для кріплення шнура живлення (вкористовуються тільки при зберіганні або транспортуванні)
- 11 Нижній дренажний отвір
- 12 Електрична розетка - муляж (отвір для паркування штепселя) (використовується при зберіганні або транспортуванні)
- 13 Нижній повітряний фільтр (за нижньою решіткою)
- 14 Нижній повітрязабірник
- 15 Верхній дренажний отвір

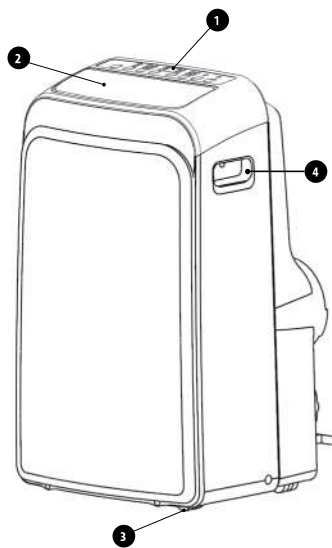



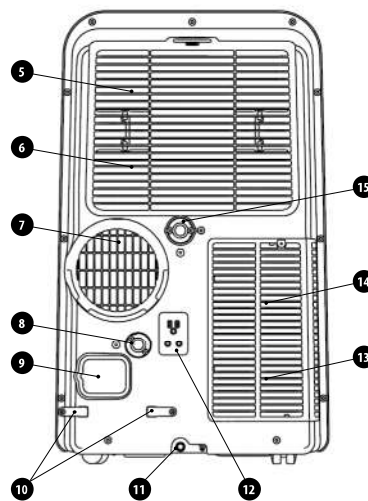



Вид спереду

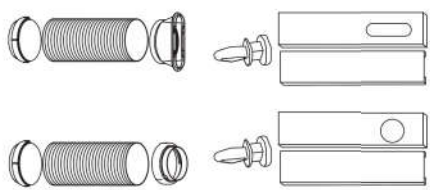

Вид сзади

КОМПЛЕКТ ПОСТАВКИ КОНДИЦІОНЕРА

КОНДИЦІОНЕР - 1 ШТ, УПАКОВКА, В НІЙ ПОВИННІ БУТИ:

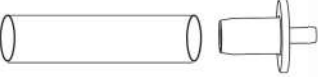
Комплектуючі	Назва	Кількість, шт
	<p>Комплект: витяжна труба з адаптером А та адаптером В (з «еліпсоїдним» або «колообразним» отвором, в залежності від моделі), віконний слайдер та болт</p> <p>Віконний слайдер (та фіксатор для неї) входять до комплекту поставки тільки моделі MPPD-12CRN1 !</p>	1
	Настінний витяжний адаптер А (*)	1
	Адаптер В (круглий чи еліпс в перерізі)	1
	Комплект: шурупи і дюбеля до нього (*)	4
	Ущільнювач (*)	3
	Комплект: пульт дистанційного керування RG09 та 2 батарейки + ІНСТРУКЦІЯ, ГАРАНТІЙНИЙ ТАЛОН	1
	Комплект: дренажний «зливний» шланг та пробка для нього (*)	1

(*) - опціонально комплектуючі, моделі можуть поставлятися без них.

ПРИМІТКА

Перевірте наявність комплектуючих в упаковці. При виникненні питань по їх використанню зверніться до інструкції по встановленню або в сервісний центр.

- Усі малюнки в данному керуванні надані в ознайомчих цілях. В комплекті поставки Вашого кондиціонера можуть входити комплектуючі, котрі відрізняються від приведених на малюнках вище.

ПАНЕЛЬ КЕРУВАННЯ

Перед першим запуском ретельно ознайомтесь з всіма функціональними налаштуваннями та можливостями панелі керування кондиціонера та його пульта дистанційного керування (ПДК).

Кондиціонер може керуватися одночасно, як з панелі керування, так і з пульта дистанційного керування. Інструкція по використанню ПДК надається на стр. 10-11.

ПАНЕЛЬ КЕРУВАННЯ КОНДИЦІОНЕРА

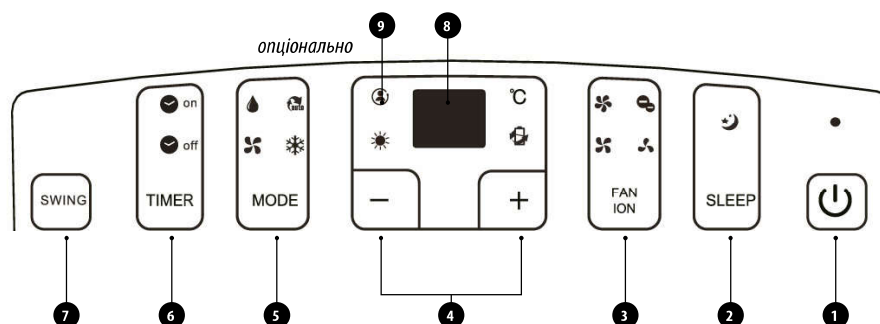

ION - опція, в моделях 2018 відсутня

ФУНКЦІОНАЛЬНІ КНОПКИ ТА ІНДИКАТОРИ

1 Кнопка «ЖИВЛЕННЯ ВКЛ/ВИМК» («ON / OFF»)

Вмикає / вимикає живлення кондиціонера

2 Кнопка «НІЧНИЙ РЕЖИМ» («SLEEP»)

Використовується для запуску кондиціонера в режимі «НІЧНИЙ».

3 Кнопка «ВЕНТИЛЯТОР» («FAN / ION») (ION - опціонально)

Використовується для вибору швидкості обертання вентилятора. Кожен раз, коли Ви натискаєте на цю кнопку, швидкість обертання вентилятора змінюється в наступній послідовності: НИЗЬКА – СЕРЕДНЯ (В ЦІЙ СЕРІЇ ВІДСУТНІЙ) – ВИСОКА – АВТО (LOW – MED – HI – AUTO), після чого цикл повторюється. При виборі НИЗЬКОЇ, ТА ВИСОКОЇ швидкості роботи вентилятора на панелі керування підсвічується відповідні індикатори. При виборі АВТО всі вони підсвічуються більш тьмяним (затемненим) світлом.

4 Кнопки «ЗБІЛЬШИТИ» (+) або «ЗМЕНШИТИ» (-) («UP» (+) и «DOWN» (-))

Використовуються для регулювання (збільшення / зменшення) налаштування температури з кроком в 1 °C, та в діапазоні від 17-30 °C або, в режимі налаштування таймера зменшують або збільшують інтервал часу в діапазоні від 0 до 24 годин.

ПРИМІТКА: на дисплеї панелі керування температура може відображатися, як в градусах Цельсія, так і в градусах Фаренгейта. Для переходу від одного виду виміру до іншого, одночасно натисніть та утримуйте кнопки ЗБІЛЬШИТИ (+) ТА ЗМЕНШИТИ (-) на протязі 3 секунд.

5 Кнопка «ВИБІР РЕЖИМУ» («MODE»)

Обирає відповідний режим роботи. Кожен раз при натисканні цієї кнопки режим роботи кондиціонера змінюється в наступній послідовності: АВТО – ОХОЛОДЖЕННЯ – ОСУШЕННЯ – ВЕНТИЛЯТОР (AUTO – COOL – DRY – FAN), після чого цикл повторюється знову.

При різних режимах роботи кондиціонера на панелі керування підсвічуються відповідні символи.

6 Кнопка «ТАЙМЕР» («TIMER»)

Використовується для автоматичного запуску (AUTO ON) або автоматичного вимкнення (AUTO OFF) кондиціонера по завданому часу в поєднанні з кнопками «ЗБІЛЬШИТИ» (+) і «ЗМЕНШИТИ» (-). На запуснений таймер увімкнення-вимкнення вказує підсвічування відповідних індикаторів на панелі керування.

7 Кнопка «ЖАЛЮЗІ» («SWING») (тільки для моделей с автоматичним коливанням жалюзі)

Натисніть на цю кнопку, щоб запустити автоматичне коливання прихованого механізму жалюзі. Повторне натискання цієї кнопки зупинить жалюзі під тим, чи іншим, потрібним кутом.

8 «LED» сегментний індикатор з цифрами

Показує завдану температуру в «°C» або в «°F» та автоматичні налаштування таймера. Під час роботи кондиціонера в режимі «ОСУШЕННЯ» чи «ВЕНТИЛЯТОР» на дисплеї відображається температура в приміщенні.

9 Функція «FOLLOW ME» (опціонально, в цій серії - не передбачена виробником)

КОДИ ПОМИЛОК ТА ЗАХИСТУ, ЯК ДІЯТИ У ВИПАДКУ ЇХ ЗАСВІЧУВАННІ НА ІНДИКАТОРІ:

«E1» – помилка датчика температури в приміщенні – вимкніть кондиціонер, після чого увімкніть його знову. Якщо помилка повторюється, зверніться до сервісного центру.

«E2» – помилка датчика температури випарника – вимкніть кондиціонер, після чого увімкніть його знову. Якщо помилка повторюється, зверніться до сервісного центру.

«E3» – помилка датчика температури конденсатора – вимкніть кондиціонер, після чого увімкніть його знову. Якщо помилка повторюється, зверніться до сервісного центру.

«E4» – помилка зв'язку (обміну сигналами) поміж основною платою та індикаторною платою – вимкніть кондиціонер, після чого увімкніть його знову. Якщо помилка повторюється, зверніться до сервісного центру.

«P1» – нижній лоток збору конденсату (води) наповнений – під'єднайте зливний шланг та злийте зібрану воду. Якщо помилка повторюється через дві-три години, зверніться до сервісного центру!.

РЕЖИМИ РОБОТИ КОНДИЦІОНЕРА

РОБОТА В РЕЖИМІ «ОХОЛОДЖЕННЯ»

- Натисніть кнопку «MODE» до тих пір, поки не підсвітиться індикатор «COOL».
- За допомогою кнопок ЗБІЛЬШИТИ (+) та ЗМЕНШИТИ (-) встановіть бажану кімнатну температуру. Температура може бути встановлена в межах 17-30 °C .
- За допомогою кнопок «ВЕНТИЛЯТОР» встановіть необхідну швидкість обертання (АВТО-ВИСОКА-НИЗЬКА).

РОБОТА В РЕЖИМІ «ОСУШЕННЯ»

- Натисніть кнопку «MODE» до тих пір, поки не підсвітиться індикатор «ОСУШЕННЯ» DRY.
- В цьому режимі Ви не можете обрати бажану швидкість обертання вентилятора або налаштувати температуру. В режимі «ОСУШЕННЯ» вентилятор працює на низькій швидкості.
- Для більш ефективного осушення тримайте двері та вікна зачиненими.
- Не виводьте повітропровід у вікно (в цьому режимі не обов'язково), при цьому температура в кімнаті не зміниться, вологість повітря буде зменшена, інтенсивно буде виділятися конденсат в дренажний лоток або (якщо підключено) в стаціонарний дренажний шланг.

РОБОТА В РЕЖИМІ «АВТО»

- При налаштуванні кондиціонера в цей режим роботи, їм буде обраний автоматичний вибір між режимами ОХОЛОДЖЕННЯ або ВЕНТИЛЯТОР в залежності від заданої та кімнатної температури.

- Кондиціонер буде контролювати кімнатну температуру автоматично, виходячи із завданої Вами температури.
- В автоматичному режимі Ви не зможете керувати швидкістю обертання вентилятора.

РОБОТА В РЕЖИМІ «ВЕНТИЛЯТОР»

- Натисніть кнопку «MODE» до появи підсвітки поряд з індикатором «FAN».
- За допомогою кнопки «FAN» встановіть необхідну швидкість обертання. При цьому Ви не зможете налаштувати температуру, і не обов'язково виводити повітропровід у вікно.

РОБОТА ПО ПРОГРАМІ «ТАЙМЕР»

Програми таймерів дозволяють вмикати або вимикати прилад через вказаний інтервал часу. Для активації роботи по таймеру вмикання - при натисканні у включеному стані кондиціонера, натисніть кнопку «TIMER» (№8 на стор.10) і почне мерехтіти піктограма "Годинник + ON" на пульті. Послідовність операцій: при кожному натисканні кнопок поз. 4 «стрілки» - буде відбуватися збільшення значення часу на 0.5 години. Коли значення установки часу перевищить 10 годин, кожне натискання на кнопку буде збільшувати значення часу на 1 годину. При виборі значення 0.00 відбудеться скасування функції «TIMER ON». При інших обраних значеннях, через 3 сек кондиціонер запам'ятає налаштування програми таймера і автоматично увімкнеться через 0.5-12 годин

Кнопка «TIMER» використовується і для активації роботи по таймеру вимкнення (OFF), натисніть кнопку «TIMER» двічі, поки не почне мерехтіти піктограма "Годинник + OFF" на пульті. Послідовність операцій: при кожному натисканні на кнопки 4 «стрілки» відбуватиметься збільшення значення часу на 0.5 години. Коли значення установки часу перевищить 10 годин, кожне натискання на кнопку буде збільшувати значення часу на 1 годину. При обраному значенні 0.00 відбудеться скасування функції «TIMER OFF». При інших обраних значеннях, через 3 сек кондиціонер запам'ятає програму таймера і вимкнеться автоматично через 0.5-12 годин. Ви можете також використовувати одночасно таймери увімкнення і вимкнення. Детально ця можливість описана на стор.12-13.

РОБОТА В РЕЖИМІ «НІЧНИЙ»

- Натисніть на цю кнопку і налаштована температура буде збільшуватися (в режимі «ОХОЛОДЖЕННЯ») на 1 °C через кожні 30 хвилин. Ці температурні зміни будуть підтримуватися програмою протягом 7 годин. Після 7 годин роботи кондиціонера в цьому режимі він продовжить працювати в тих налаштуваннях, які були встановлені до запуску режиму «Нічний».

ПРИМІТКА: Робота кондиціонера в режимі «НІЧНИЙ» недоступна, якщо він працює в режимі «ВЕНТИЛЯТОР» або в режимі «ОСУШЕННЯ».

АВТОМАТИЧНИЙ ПЕРЕЗАПУСК (НА ДЕЯКИХ МОДЕЛЯХ)

- Якщо кондиціонер раптово перестав працювати через вимкнення електроживлення то при відновленні електроживлення він буде автоматично перезапущений з всіма попередніми налаштуваннями та функціями.

3-ХВИЛИННА ЗАТРИМКА ВКЛЮЧЕННЯ

Після того, кондиціонер увімкнений, компресор не вмикається на протязі перших 3 хвилин після повторного запуску. Така затримка необхідна для захисту приладу. Компресор запуститься автоматично через 3 хвилини, якщо вибрано режим ОХОЛОДЖЕННЯ або ОСУШЕННЯ.

РЕГУЛЮВАННЯ НАПРАВЛЕННЯ ПОТОКУ ПОВІТРЯ

- Зміна напрямлення повітряного потоку відбувається автоматично.
- В моделях MPPD механізм жалюзі розподілу повітря є «прихованими». Під час увімкнення приладу в роботу відчиняється догори тільки верхня «захисна» кришка цього механізму.
- Натисніть кнопку «ЖАЛЮЗІ» (SWING) на панелі керування або на пульті дистанційного керування, щоб запустити функцію «автоматичного коливання» жалюзі. Після цього, жалюзі почнуть коливатися в верх та вниз автоматично. Побачити цей рух можливо якщо подивитися всередину механізму.

ДИСТАНЦІЙНИЙ ПУЛЬТ RG09 ТА ЙОГО ФУНКЦІЇ

1

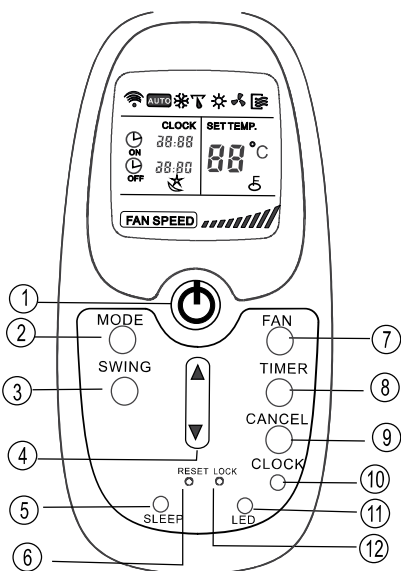

Кнопка ON/OFF

Натисніть цю кнопку, щоб увімкнути кондиціонер. При повторному натисканні кондиціонер вимикається.

2 Кнопка MODE

Натисніть кнопку MODE для того, щоб обрати режим. Кожне послідовне натискання режими: АВТО, ОХОЛОДЖЕННЯ, ОСУШЕННЯ, ВЕНТИЛЯЦІЯ і далі знову АВТО...

3 Кнопка SWING

При натисканні кнопки SWING жалюзі почнуть рух догори-вниз автоматично. Для зупинки коливання (автоколивання) жалюзі повторно натисніть на цю ж кнопку.

4 Кнопки TEMP/TIME ЗБІЛЬШИТИ/ЗМЕНШИТИ

Натисніть кнопки TEMP/TIME з стрілками догори або вниз, щоб встановити потрібну температуру або час, або інтервал час таймера. При установці температури: максимальна температура: +30 °С, мінімальна температура: +17 °С.

5 Кнопка SLEEP

Ця кнопка використовується, щоб увімкнути "нічний" режим роботи, під час нього, кондиціонер автоматично буде збільшуватися на 1°С. в годину на протязі перших двох годин роботи, тоді, температура буде утримуватися найближчі 5 годин, після чого кондиціонер вимкнеться. НІЧНИЙ режим вмикається тільки перед вмиканням режимів ОХОЛОДЖЕННЯ І АВТО режимів. При активації "нічного" режиму в нижній частині дисплея пульта ДК буде мерехтіти відповідний символ.

6 Кнопка RESET (прихована)

Ця кнопка використовується, щоб зкинути всі налаштування ПДК до фабричних налаштувань- після натискання -на годиннику буде мерехтіти "0:00", режим -"АВТО" вимкнеться, швидкість обертання вентилятора - "АВТО", температура буде встановлена "+24°С". Натискайте її при необхідності тупим, тонким предметом (сірником, зубочисткою і т.д.)

7 Кнопка FAN

Ця кнопка використовується, щоб керувати вентилятором. Кожен раз при її натисканні швидкість вентилятора буде змінюватися в наступній послідовності: швидкість АВТО-процесор сам обере швидкість, виходячи з завданого режиму та температури, НИЗЬКА, ВИСОКА, та знову АВТО і т. д. по циклу. Після вибору на дисплеї висвічується 3 або 6 або 9 поділок діаграми, або мерехтіння стовбців (авто) в нижньому сегменті індикатора ПДК відповідно до обраної швидкості, і, також - світлодіод на панелі керування кондиціонеру.

8 Кнопка TIMER

Натисніть та утримуйте, щоб на дисплеї з'явилась піктограма "годинник+ON" Використовується для активації роботи по таймеру включення (ON).

Послідовність операцій: при кожному натисканні на кнопки поз. «4» - буде збільшуватись/зменшуватись значення часу на 0.5 години. Коли значення установки часу перевищить 10 годин, кожне натискання на кнопку буде збільшуватись значення часу на 1 годину. При виборі значення 0.00 станеться відміна

програми «TIMER ON». При інших обраних значеннях кондиціонер увімкнеться автоматично через 0.5-12 годин. Аналогічно програмується завдання для таймера вимкнення «TIMER OFF».

9 Кнопка CANCEL

Ця кнопка використовується, щоб зкинути налаштування програми таймеру увімкнення або комбінованих сполучень таймерів, якщо такі були раніше встановлені. Якщо кондиціонер вимкнений, а перед цим була введена програма вимкнення по таймеру, то натискання кнопки CANCEL увімкне кондиціонер. У всіх інших випадках натискання CANCEL не вплине на роботу кондиціонера.

10 Кнопка CLOCK

Ця кнопка використовується, щоб встановити актуальний час на годиннику ПДК. Первісна установка часу - необхідна, коли батарейки вставлені в пульт, або була натиснута кнопка RESET годинник показує "0:00" и двокрапка мерехтить, тоді :

1. Натисніть кнопку CLOCK щоб встановити час. Використовуючи кнопки "ДОГОРИ" та "ВНИЗ" встановіть покази поточного часу - кожен раз, натискаючи ці кнопки, час змінюється на одну хвилину вперед або назад, відповідно. Час змінюється зі швидкістю, з якою Ви натискаєте кнопку.
2. Коли пройшло 5 секунд - якщо Ви не будете продовжувати натискати на кнопки Вперед/ Назад режим корекції часу вимкнеться автоматично, і на дисплеї перестане мерехтіти двокрапка, годинник починає працювати з встановленими параметрами.

11 Кнопка LED / Follow Me

Використовується для увімкнення / вимкнення підсвічування дисплея температури на вбудованому під панелью внутрішнього блоку на індикаторі (може бути актуально при експлуатації кондиціонера вночі, в кімнаті без освітлення). Функції Follow Me в даній серії не передбачено виробником.

12 Кнопка LOCK (прихована)

Використовується для блокування від натискання будь-яких кнопок на ПДК. Використовуйте цю функцію, якщо Ви не хочете, щоб пультом гралась діти або некомпетентні користувачі. Натискайте її акуратно, при необхідності тупим тонким предметом.

ПОРАДИ ЩОДО КОРИСТУВАННЯ ТА ЗАМІНИ БАТАРЕЙОК В ПДК

Кондиціонер не буде реагувати на натискання кнопок ПДК, якщо штори, двері або предмети блокують шлях сигналу від ПДК! Максимальна можлива відстань для передачі інфра-червоного променю між ПДК та кондиціонером складає 8 м.

Уникайте попадання рідини, прямого сонячного світла або гарячого повітря на ПДК, бережіть його від дітей та домашніх тварин! Гарантійні зобов'язання на ПДК не розповсюджуються, термін на заміну складає 3 робочих дні після дати продажу або перевірки після розпакування приладу.

У пульті ДК необхідно використовувати дві стандартні батареї або акумулятори (типу «AAA» -2 шт).

Для заміни / встановлення: обережно підчепить та відсуньте донизу задню кришку ПДК (є "риски" для зачіпки). Потім замініть старі батарейки новими зберігаючи полярність "+" та "-". Після заміни батарей на нові встановіть задню кришку ПДК на місце і затисніть засувки по периметру, вони повинні міцно зафіксувати кришечку!

Не викидайте старі батарейки з побутовим сміттям! Це небезпечно для екології та здоров'я оточуючих! Здавайте їх в пункт утилізації! (спеціальні контейнери, що встановлюють в деяких школах, магазинах, супермаркетах, АЗС)

- Подбайте за майбутнє, відповідально поведітьесь із шкідливими відходами! Це збереже екологію!
- Ніколи не використовуйте одну нову батарею - завжди міняйте дві батареї одночасно!
- Якщо дисплей на ПДУ згасає, мерехтить, пульт не в стані передати сигнал, або не горить індикатор передачі - замініть батареї! При їх заміні, не вставляйте старі; ті, що витікають; іншого типу!
- Якщо після заміни на індикаторі температура буде відображатися в "Фарінгейт" (F) то перемкните показники на "градуси Цельсія" (C) можливо, натиснувши одночасно кнопки "ВГОРУ" та "ВНИЗ" на 2-3 сек

ФУНКЦІЇ ІНДИКАТОРІВ НА ПУЛЬТІ ДИСТАНЦІОНОГО КЕРУВАННЯ

❶ Індикатор передачі сигналу

Даний індикатор буде світлитись , коли ПДК передає сигнал кондиціонеру

❷ Індикатор режиму роботи

Відображає активний режим:

АВТО; **А** ОХОЛОДЖЕННЯ **Б** ОСУШЕННЯ; **Г** ВЕНТИЛЯТОР

❸ Індикатор увімкнення - ON/OFF - світлиться при натисканні кнопки ON/OFF.

❹ Дисплей с годинником (CLOCK)

Показує поточний час (від 0 до 24:00) і, нижче - дисплей інтервалу таймерів, при активації програми таймеру увімкнення - висвітлиться символ **❹**, а, при активації програми таймеру вимкнення - висвітлиться символ **❺**,

в нижніх сегментах буде значення інтервалу запрограмованого або встановленого часу до того, як запрацює таймер. Інтервал часу, обраного до того, як запрацює таймер, висвітиться в інтервалі від 0:00 до 24:00 годин.

❺ Індикатор нічного режиму "SLEEP"

❻ Індикатор завданої температури

Відображає значення встановленої температури повітря в кімнаті, в межах від +17°C до +30°C

Примітка: Коли кондиціонер працює в режимі FAN ONLY (ВЕНТИЛЯЦІЯ)- температура не висвічується

❿ Піктограма "ключ" засвітиться під цифрами температурного сегменту, якщо ПДК заблокований кнопкою "LOCK"

❿ Відображення обраної швидкості вентилятора обдуву- НИЗЬКА - ВИСОКА, і АВТО. Одноименні індикатори - світлодіоди будуть висвітлюватися на панелі кондиціонера. При виборі режиму ОСУШЕННЯ можливість керувати швидкістю вентилятора відсутня, кондиціонер буде працювати з низькою або середньою швидкістю вентилятора.

ПРИ НАТИСКАННІ БУДЬ-ЯКИХ КНОПОК КЕРУВАННЯ, ДИСПЛЕЙ ТА КНОПКИ ПІДСВІЧУЄТЬСЯ ДЛЯ КРАЩОГО БАЧЕННЯ СИМВОЛІВ В ТЕМРЯВІ

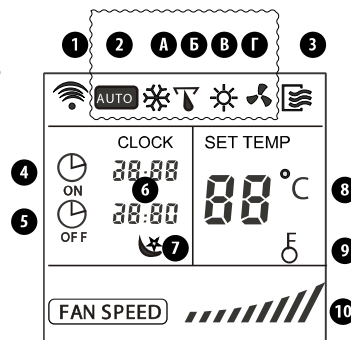

ПОРЯДОК ПРОГРАМУВАННЯ РОБОТИ ПО ТАЙМЕРАМ

❗ УВАГА! Дія таймера обмежена 24 годинами! *Всі інтервали часу на діаграмах можуть бути обрані іншими, вимкнення/увімкнення «через 6-8-10 годин» показано для прикладу!*

Функція TIMER OFF потрібна, коли Ви лягаєте спати або короткочасно залишаєте кімнату, де встановлений кондиціонер. Кондиціонер вимикається автоматично, через встановлений Вами час. Для встановлення автоматичного вимикання з робочого режиму:

1. Натисніть кнопку TIMER - ДВІЧІ до появи на пульті піктограми «Н» поруч з цифрами і піктограми (див. малюнок праворуч) ПДК перейшов в режим встановлення TIMER OFF - інтервалу часу, через який необхідно зупинити роботу.

2. Натискайте клавіші «стрілка вгору-вниз» (повторно, циклічно) поки на індикаторі цифр не висвітиться бажаний інтервал часу - при натисканні час збільшується на півгодини - в інтервалах від 0 до 10 годин, і на одну годину - в інтервалах від 10 до 24 годин.
3. Встановивши бажаний інтервал, приблизно через 3 секунди, висвітлення цифри інтервалу часу, мерехтіння піктограми і букви "H" припиниться, і ПДК зможе передати сигнал на кондиціонер щоб запам'ятати налаштування. Інтервал часу може бути обраний іншим, вимкнення «в 8 годин» показано для прикладу!



ON TIMER – відкладений старт кондиціонера (Почати роботу через...)

1. Ця функція потрібна, щоб кондиціонер автоматично почав працювати у встановлений час, коли Ви повертаєтесь додому або бажаєте прийти в приміщення, де вже досягнуті бажані параметри повітря.
2. Активується після натискання кнопки TIMER ОДИН РАЗ до появи на пульті піктограми і букви «H» поруч з цифрами. ПДК перейшов в режим установки TIMER ON - інтервалу часу, через який необхідно почати роботу.

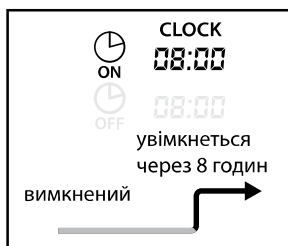

3. Натискайте клавішу «стрілка вгору-вниз» (повторно, циклічно) поки на індикаторі цифр не висвітиться бажаний інтервал часу - при натисканні час збільшується на півгодини - в інтервалах від 0 до 10 годин, і на одну годину - в інтервалах від 10 до 24 годин. Встановивши бажаний інтервал, приблизно через 3 секунди, висвітлення цифри інтервалу часу і букви "H" припиниться, і ПДК зможе передати сигнал на кондиціонер щоб запам'ятати налаштування.



КОМБІНОВАНИЙ ТАЙМЕР

Ви можете також зробити установку «спочатку увімкнути - потім вимкнути» ON + OFF TIMER або «спочатку вимкнути - потім увімкнути» OFF + ON TIMER одночасно, цикли роботи програмуються окремо для таких випадків, додаткове роз'яснення Ви можете отримати у Продавця чи в Сервісному центрі.

МОНТАЖ І ВСТАНОВЛЕННЯ

УСТАНОВКА ПОВІТРЕПРОВОДУ

Підключіть до кондиціонера або від'єднайте від нього повітропровід з адаптером відповідно до режиму роботи приладу.

Щоб під'єднати повітропровід до кондиціонера виконайте наступні кроки:

1. Прикріпіть адаптер А і адаптер В до кінців повітропроводу, як це показано на малюнку праворуч.

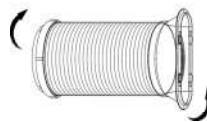
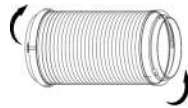

прикріплення адаптерів до кінців повітропроводу



прикріплення повітропроводу до кондиціонера

2. Щоб приєднати повітропровід до кондиціонера, вирівняйте «гачок» адаптера А з пазом у верхній частині повітропровідних отворів (знаходиться на зворотній стінці кондиціонера), після чого опустіть кінець повітропроводу вниз, як намальовано на малюнку праворуч вище.

3. ПРОКЛАДАННЯ ПОВІТРЕПРОВОДУ КРИЗЬ СТІНУ

Виконайте в стіні отвір необхідного діаметра. Встановіть з внутрішньої сторони стіни настінний витяжний адаптер і обов'язково ретельно закріпіть його за допомогою шурупів з дюбелями.

Підключіть трубу повітропроводу до настінного витяжного адаптера А.

ПРИМІТКА: Якщо настінний витяжний адаптер не використовується, закрийте отвір в стіні кришкою адаптера.

Залежно від можливості та місця, труба повітропроводу між кондиціонером і отвором в стіні може бути помірно стиснута або розтягнута, але підсумково, бажано звести довжину повітропроводу до мінімуму і не допускати значних перегинів та затискань.

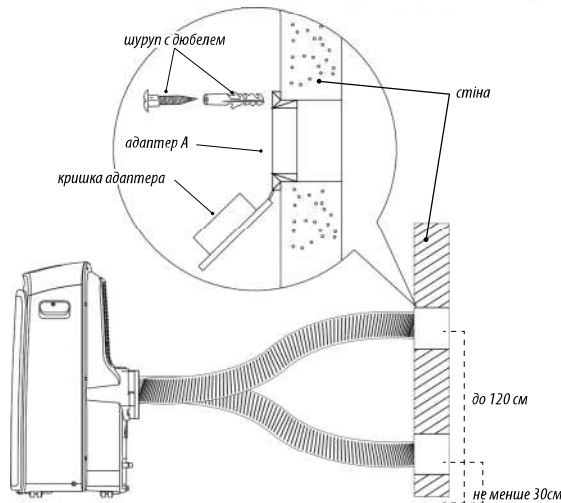
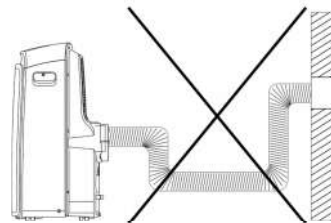

Двотрубна версія в Україну не постачається

Діапазон розташування отвору для повітропроводу в зовнішній стіні

Злив конденсату

У разі переповнення піддону кондиціонера, при великій вологості, конденсатом (водою) на дисплеї висвітиться код P1. У цей час процес охолодження буде зупинений, проте вентилятор буде продовжувати працювати. Вимкніть кондиціонер з панелі управління, відключіть його від мережі, обережно перемістіть в місце, де Ви зможете видалити конденсат (див. Малюнок), зніміть пробку і нахиливши кондиціонер злийте воду, закрийте зливний отвір пробкою. Після цього можна включити кондиціонер в мережу і запустити на

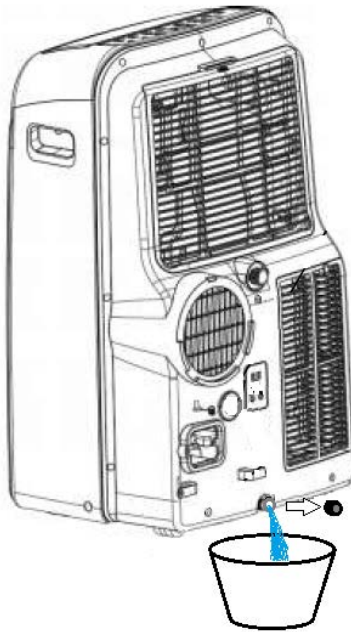

ДОГЛЯД ТА ТЕХНІЧНЕ ОБСЛУГОВУВАННЯ

ⓘ ВАЖЛИВО!

- Не забувайте вимикати кондиціонер від мережі перед чищенням або обслуговуванням!
- Не використовуйте для чищення кондиціонера бензин, розчинники та інші хімічні речовини!
- Не мийте апарат безпосередньо під краном або за допомогою шлангу! Це може вивести кондиціонер з ладу або призвести до пожежонебезпечної ситуації і ураження електричним струмом!
- Якщо дрiт живлення пошкоджений, він повинен бути замінений або відремонтований тільки кваліфікованим фахівцем або в сервісному центрі.

ЧИСТКА ПОВІТРЯНИХ ФІЛЬТРІВ

- Виконуйте очищення повітряного фільтра не рідше одного разу кожні два-три тижні, щоб через порох не погіршилася ефективність роботи вентилятора і теплообмінника.

ФІЛЬТРИ ОЧИЩЕННЯ ВІД ПОРОХУ

Фільтрація повітря в кондиціонері MPPD відбувається за допомогою двох фільтрів: верхнього і нижнього. Відхиліть захисну решітку верхнього фільтра, як показано на малюнку нижче, а потім витягніть безпосередньо фільтр, що знаходиться за нею. Щоб витягти фільтр, що знаходиться за нижньою захисною решіткою, необхідно спочатку викрутити гвинт, що закріплює її на зворотній стінці кондиціонера.

Промийте повітряний фільтр в теплій воді (t близько 40 °C) з нейтральним миючим засобом (милом). Сполосніть і висушіть його, але не під прямими сонячними променями або поблизу опалювальних приладів чи відкритого вогню, така осушка може деформувати матеріали з яких створено сітку фільтрів.

ВСТАНОВЛЕННЯ ФІЛЬТРІВ НА МІСЦЕ

Після очищення і повної просушки фільтрів - встановіть їх на місце, у зворотньому до вилучення порядку.

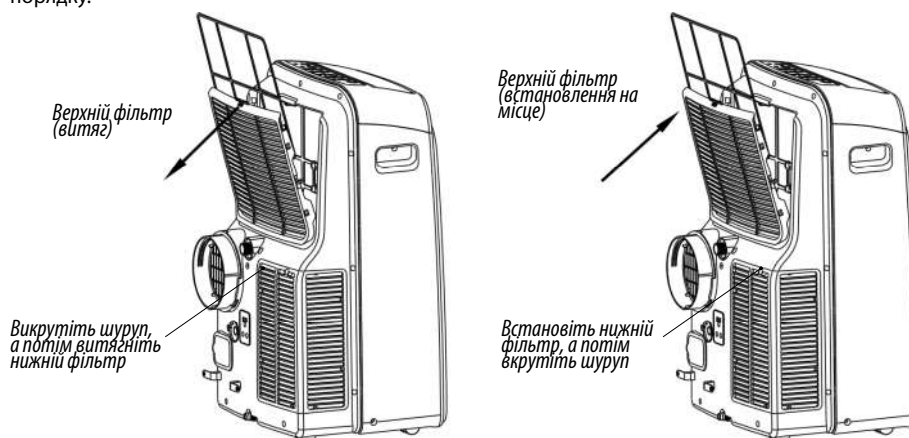

ЧИСТКА КОРПУСУ КОНДИЦІОНЕРА

- Для чищення корпусу кондиціонера використовуйте тканину без ворсу, змочену нейтральним миючим засобом. Після цього протріть кондиціонер насухо чистою тканиною.
-
-

ПІДГОТОВКА КОНДИЦІОНЕРА ДО ДОВГОТРИВАЛОГО ЗБЕРІГАННЯ

Зніміть гумову заглушку на задній панелі кондиціонера і приєднайте до дренажного отвору зливу трубку. Додайте її вільний кінець безпосередньо над місцем зливу конденсату.

Вийміть заглушку нижнього дренажного отвору і злийте конденсат (див. Стор. 13).

- Перед зберіганням дайте кондиціонеру попрацювати півдня в теплому приміщенні в режимі «ВЕНТИЛЯТОР». В результаті внутрішні поверхні і компоненти кондиціонера будуть ґрунтовно висушені, що запобіжить або мінімізує можливий появі цвілі всередині пристрою.
- Вимкніть кондиціонер і від'єднайте його від мережі живлення, укладіть кабель на спеціальні скоби і зв'яжіть його мотузкою. Вийміть елемент живлення з пульта дистанційного керування або заклейте контакт скотчем.
- Вийміть з кондиціонера повітряні фільтри, очисники та встановіть їх назад.

ЗАСТЕРЕЖЕННЯ ЩОДО БЕЗПЕЧНОЇ ЕКСПЛУАТАЦІЇ

Встановлення та підключення кондиціонеру повинно виконуватися свідомою дорослою людиною з технічним досвідом, при виводі повітрепроводу необхідно передбачити герметизацію стикувань та заповнень! Підключення до електропроводки, її параметри повинні відповідати національним електротехнічним стандартам! Якщо у Вас є питання стосовно цих інструкцій, Вам необхідно звернутися до кваліфікованого електрика або в спеціалізовану компанію!

- Ніколи не вставляйте предмети у повітряні канали і отвори кондиціонера! Всередині з великою швидкістю працюють вентилятори, торкатися до яких небезпечно, це також призведе до поломки кондиціонера!

- Перед установкою, та / або обслуговуванням, а також перед очищенням, з метою безпеки необхідно обов'язково вимкнути кондиціонер з мережі електроживлення!

Якщо провід живлення пошкоджений, переламаний, він повинен бути замінений електриком або фахівцем з сервісного центру.

Для забезпечення Вашої безпеки кондиціонер, підключений до мережі, необхідно заземлити через дріт живлення, не заземлюють (забороняється) на труби батарей опалення, елементи конструкції будівель тощо!

Не вмикайте кондиціонер в несправну розетку або в одну розетку (продовжувач) з іншими приладами! Перегрів шнурів і контактів елементів живлення призводить до пожежі!

Не встановлюйте кондиціонер:

- поблизу від джерел вогню;
- на території, де може загорітися бензин та інші вогнєнебезпечні матеріали, речовини або предмети;
- на вибухонебезпечних об'єктах
- на рівні землі або на транспорті;
- в місці, на яке потрапляє пряме сонячне світло;
- в місці, на яке може потрапити вода;
- в приміщенні ванної, душа чи басейну;
- в теплицях, пральних тощо.

На внутрішні частини кондиціонеру а також на електронні чи електричні модулі не повинна потрапляти вода або інша рідина!

Кондиціонер завжди під час роботи повинен знаходитися у вертикальному положенні - це необхідна умова для справної роботи компресора і витікання води (дренажу)

Якщо Ви здійснювали перевезення кондиціонеру у горизонтальному положенні, після доставки на місце, поставте його вертикально та дайте відстоятися 6-8 годин перед експлуатацією, компресорне мастило має повернутися в систему компресора, інакше можливий вихід з ладу та платний ремонт з високою вартістю.

Не перекривайте повітряні канали і решітки, інші отвори, дренажні відводи і не накривайте кондиціонер тканиною якщо він використовується!

Пошкоджені деталі кондиціонера можуть бути поміняні і встановлені тільки фахівцем, тому для заміни необхідні спеціальні знання, інструменти та дотримання правил техніки безпеки та роботи з електроустановками!

ПОПЕРЕДЖЕННЯ!

Перебувати людям, в безпосередній близькості до працюючого кондиціонеру, під прямим струменем холодного повітря — це може створити небезпеку для стану Вашого здоров'я! Це може викликати простудні та запальні процеси, захворювання! Робоча зона повинна знаходитися на дистанції мінімум 1,5 м від отвору видування повітря, або направляйте повітря вгору за допомогою жалюзі.

ГАРАНТІЙНІ ЗОБОВ'ЯЗАННЯ

Всі відносини між Покупцем та Продавцем кондиціонера врегульовані Законом «Про захист прав споживачів» та іншими нормативними документами.

Термін гарантійного обслуговування обладнання – ОДИН РІК з моменту продажу (на всі типи місцевих (мобільних) кондиціонерів). В більшості випадків відлік починається з дати монтажу та введення в експлуатацію кондиціонера. У разі введення в експлуатацію кондиціонера через 12 місяців чи більше, він вираховується від дати продажу, Постачальник залишає за собою право в односторонньому порядку відмовити у безкоштовному гарантійному обслуговуванні.

Безкоштовний ремонт або заміна обладнання (у випадку неможливості ремонту) в період дії гарантійного терміну, зафіксованого в гарантійному талоні, виданого та оформленого Продавцем, може здійснюватись при наявності повної комплектації обладнання, а заміна – додатково при наявності оригінальної упаковки. Дефекти частин не є підставою для заміни всього обладнання. Розбиті чи зламані деталі можуть бути замінені на кондиційні тільки за додаткову плату за умови їх наявності у Постачальника.

Гарантія не поширюється на пульти дистанційного керування (ПДК), якщо несправності в їх роботі були виявлені після здійснення монтажних робіт, по закінченні яких обов'язково виконується перевірка ПДК на працездатність.

Гарантія не поширюється на дефекти та несправності, які стали наслідком некваліфікованого монтажу, чи при виявленні фактів стороннього втручання в роботу приладу, або спроб його ремонту, а також при виникненні форс-мажорних обставин (стихійного лиха, бойових дій і т.п.). Відповідальність продавця обмежується прямими збитками покупця в межах вартості компонентів кондиціонера, що вийшли з ладу.

Гарантія автоматично втрачає свою силу при наявності механічних пошкоджень та порушенні цілісності обладнання, наслідків (спроб) його ремонту сторонніми особами, наявності характерних слідів присутності вологи, іншої рідини, життєдіяльності комах та характерного вигорання електричних ланок, пошкодження клем та контактів внаслідок неправильної організації електроживлення або ураження електричних (електронних) компонентів напругою з нестандартними параметрами.

Виробник має право на внесення змін у технічні характеристики та дизайн кондиціонерів внаслідок постійного вдосконалення продукції без додаткового повідомлення про ці зміни. Термін служби кондиціонера – 7 років від дати виробництва. Детальні умови гарантії вказані в гарантійному талоні, що входить до комплекту поставки внутрішнього блоку спліт-системи.

Адреси сервісних центрів наведено у вільному доступі, на інтернет-сайті www.midea.com.ua дивіться у вільному доступі будь-ласка в розділі "Сервіс".

ЗАСТЕРЕЖЕННЯ ЩОДО РЕМОНТУ

Якщо виникли суттєві відхилення від нормальної роботи кондиціонера, негайно вимкніть його електроживлення та зверніться до АСЦ або торгівельної організації, де Ви придбали кондиціонер. Назвіть правильно серію та модель (можна прочитати в гарантійному талоні, або ж на наліпці «Rating label» збоку внутрішнього блоку / зовнішнього), опишіть умови експлуатації та несправність, яку Ви спостерігаєте чи надайте коментар, внаслідок чого вона виникла. Не намагайтесь ремонтувати кондиціонер самостійно, зверніться до фахівців.

Самостійне виконання ремонту може бути НЕБЕЗПЕЧНИМ ДЛЯ ВАШОГО ЖИТТЯ ЧИ ЗДОРОВ'Я! Ніколи не торкайтесь рухомих частин кондиціонера, трубопроводів та електричних контактів під напругою!

Підключення чи ремонт кондиціонера потребує наявності спеціального інструменту, устаткування та належної кваліфікації технічного персоналу при виконанні робіт.

У разі виконання будь-яких робіт для представників організацій **ОБОВ'ЯЗКОВО** необхідно дотримуватись вимог техніки безпеки та технічних обмежень відповідно до ДБН, СНіП, ПЕУ та виконання вимог до проведення висотних робіт та вимог до робіт з балонами під тиском!

Утилізація

При виводі з експлуатації прилад має бути розібраний, надалі треба відсортувати лом по групах: -кольорові, -чорні метали, -пластик -електронні компоненти. Пристрій не містить матеріалів, що вимагають спеціальних технологій утилізації. Необхідно видалити холодагент та мастило із системи.

Перед розбиранням обов'язково відріжте дріт живлення як найближче до корпусу приладу. Передавайте складові на переробку в пункти прийому або утилізуйте до контейнерів з окремими видами сміття, що розташовані у Вашому районі.

ПОРАДИ ЩОДО УСУНЕННЯ НЕСКЛАДНИХ ПРОБЛЕМ

ПРОБЛЕМА	МОЖЛИВА ПРИЧИНА, ОЗНАКА	ВИРІШЕННЯ
1. Після натискання кнопки УВІМКНУТИ/ ВИМКНУТИ кондиціонер не запускається	На екрані панелі управління вісвічується помилка «P1»	Злийте воду з нижнього лотка
	Під час роботи кондиціонера в режимі ОХОЛОДЖЕННЯ температура в приміщенні нижче заданій температурі	Повторно встановіть температуру
2. В приміщенні недостатньо прохолодно	Вікна чи двері в кімнаті не зачинені	Закрийте всі вікна і двері
	В приміщенні знаходиться джерело тепла	Усуньте джерело тепла в приміщенні (якщо це можливо)
	Повітропровід кондиціонера не підключений чи заблокований	Підключіть повітропровід і переконайтеся в тому, що він належним чином функціонує
	Встановлена температура досить висока	Зменшіть значення встановленої температури
	Повітряний фільтр дуже забруднений	Очистіть повітряний фільтр
3. Кондиціонер під час роботи сильно шумить та вібрує	Нерівна або похила підлога, дотик корпусу до поверхонь або предметів	Встановіть прилад на рівну поверхню (якщо це можливо)
4. Звук перетікаючої води	Випромінює рух холодоагенту всередині кондиціонера	Це нормально, не є поломкою

СПЕЦИФІКАЦІЇ

Характеристика МОДЕЛЬ	MPPD-09CRN1	MPPD-12CRN1
Потужність охолодження, кВт	2.6	3.5
Споживаний робочий струм, А	4.5	5.9
Споживана потужність, кВт	1.0	1.35
Вага нето, бруто, кг	26.8/31.3	32.5/37.5
Габарити ШxВxГ, без пакування, мм	454x700x365	467x765x397
Розхід повітря, в кімнату, куб.м/год	385	380
Параметри електроживлення	220В/50Гц/1Ф	220В/50Гц/1Ф
Рівень звукового тиску шуму мін/ макс. швидкості, дБ(А)	49.3-50.9	51.9-53.7
Кількість та тип холодоагенту	0.33/ R410a	0.41/ R410a

Всі характеристики надано Виробником G.D. Midea Air-Conditioner Equipment Co., LTD, PRC "Жеді Мідеа Ейр-Кондішнер Еквіпмент Ко, Лтд." КНР, країна походження - КНР, але він залишає за собою право на внесення змін при постачанні нових партій та модернізації виробництва без додаткових попереджень користувача!

Представник ТМ "Кондиціонери та системи кондиціонування «Мідеа»" в Україні: ТОВ «Мирконд», м. Київ, вул. Михайла Грушевського 28/2, н/п 43, e-mail (електронна адреса): info@midea.com.ua

Мікрофіша Одноканальний кондиціонер повітря ТМ«МІДЕА»

характеристика	Модель блоку	MPPD-09CRN1
Потужність охолодження Prated (кВт)		2.63
Рівень звукової потужності в режимі "Охолодження" для установок всередині приміщення за базовим значенням 1пВт , дБ (А)		65
<p>Холодоагент: R410A, кількість в приладі: 0,33кг коефіцієнт GWP 2088 Витікання охолоджуючої речовини впливає на зміну клімату. У випадку потрапляння в атмосферу охолоджуючої речовини з низьким потенціалом глобального потепління (GWP) їх вплив на глобальне потепління менший, ніж охолоджуючої речовини з вищим GWP. Цей прилад містить рідку охолоджуючу речовину з GWP, що дорівнює 2088. Це означає, що якщо 1 кілограм даної рідкої охолоджуючої речовини потрапить в атмосферу, вплив на глобальне потепління протягом 100 років буде в 2088 разів вищий, ніж від 1 кілограма CO2. Забороняється самостійно втручатися в схему циркуляції охолоджуючої речовини або ж розбирати продукт, завжди запрошуйте для цього спеціаліста.</p>		
Клас енергоефективності в режимі «Охолодження»		A
Розрахункове навантаження Pdesignc приладу для режиму "охолодження", кВт		2.59
Номінальний коефіцієнт енергоефективності КЕЕном		2.6
<p>Щогодинний обсяг енергоспоживання : 1 кВт/г за 60 хвилин Обсяг енергоспоживання, який базується на основі стандартних даних випробувань. Фактичний обсяг енергоспоживання залежить від того, як використовується прилад та де він розташований</p>		

Мікрофіша *Одноканальний кондиціонер повітря ТМ«МІДЕА»*

характеристика	Модель внутрішнього блоку	MPPD-12CRN1
	Потужність охолодження Prated (кВт)	3.51
	Рівень звукової потужності в режимі "Охолодження" для установок всередині приміщення за базовим значенням 1пВт, дБ (А)	65
<p>Холодоагент: R410A, кількість в приладі: 0,41кг коефіцієнт GWP 2088 Витікання охолоджуючої речовини впливає на зміну клімату. У випадку потрапляння в атмосферу охолоджуючої речовини з низьким потенціалом глобального потепління (GWP) їх вплив на глобальне потепління менший, ніж охолоджуючої речовини з вищим GWP. Цей прилад містить рідку охолоджуючу речовину з GWP, що дорівнює 2088. Це означає, що якщо 1 кілограм даної рідкої охолоджуючої речовини потрапить в атмосферу, вплив на глобальне потепління протягом 100 років буде в 2088 разів вищий, ніж від 1 кілограма CO2. Забороняється самостійно втручатися в схему циркуляції охолоджуючої речовини або ж розбирати продукт, завжди запрошуйте для цього спеціаліста</p>		
	Клас енергоефективності в режимі «Охолодження»	A
	Розрахункове навантаження Pdesignc приладу для режиму "охолодження", кВт	3.5
	Номінальний коефіцієнт енергоефективності KEЕном	2.6
<p>Щогодинний обсяг енергоспоживання : 1,35 кВт/г за 60 хвилин Обсяг енергоспоживання, який базується на основі стандартних даних випробувань. Фактичний обсяг енергоспоживання залежить від того, як використовується прилад та де він розташований</p>		



www.midea.com.ua